

# HERO4 BLACK

## / Schließen Sie sich der GoPro-Bewegung an

---



facebook.com/GoPro



youtube.com/GoPro



twitter.com/GoPro



instagram.com/GoPro

To download this user manual in a different language, visit **[gopro.com/support](https://gopro.com/support)**.

Pour télécharger ce manuel de l'utilisateur dans une autre langue, rendez-vous sur **[gopro.com/support](https://gopro.com/support)**.

Wenn Sie dieses Benutzerhandbuch in einer anderen Sprache herunterladen möchten, besuchen Sie **[gopro.com/support](https://gopro.com/support)**.

Per scaricare questo manuale utente in un'altra lingua, visita **[gopro.com/support](https://gopro.com/support)**.

Para descargar este manual de usuario en otro idioma, visite **[gopro.com/support](https://gopro.com/support)**.

Para baixar este manual do usuário em outro idioma, acesse **[gopro.com/support](https://gopro.com/support)**.

このユーザーマニュアルの他言語版をダウンロードするには、**[gopro.com/support](https://gopro.com/support)**にアクセスしてください。

若要下載其他語言版本的使用說明書，請前往：**[gopro.com/support](https://gopro.com/support)**。

如需下載本用戶手冊的其他語言版本，請訪問**[gopro.com/support](https://gopro.com/support)**。

## / Inhaltsverzeichnis

---

Optionales Zubehör	6
Die Grundlagen	8
Erste Schritte	10
Statusbildschirm der Kamera	15
Kamerasymbole	16
Kameramenüs	18
Kameramodi	20
Navigation der Einstellungsmenüs	21
Videomodus	22
Fotomodus	37
Multi-Shot-Modus	41
Wiedergabemodus	49
Setup-Modus	53
Verbindung mit der GoPro App	61
Übertragung von Dateien auf einen Computer	63
Protune™	64
Akku	70
Wichtige Meldungen	76
Kameragehäuse	78

## / Inhaltsverzeichnis

---

Verwendung der Halterungen	83
Häufig gestellte Fragen	86
Kundensupport	88
Warenzeichen	88
Behördliche Information	88



Battery BacPac™



LCD Touch BacPac™



Smart Remote



Chesty (Brustgurt)



The Frame



Jaws: Flex Klemmhalterung



Dual Battery Charger  
für HERO4-Akkus

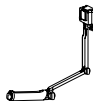

3-Way



Saugnapf



Kopfband + QuickClip



Surfbrett-Halterungen



Stativhalterungen



Überrollbügelhalterung



Fetch (Hundegurt)



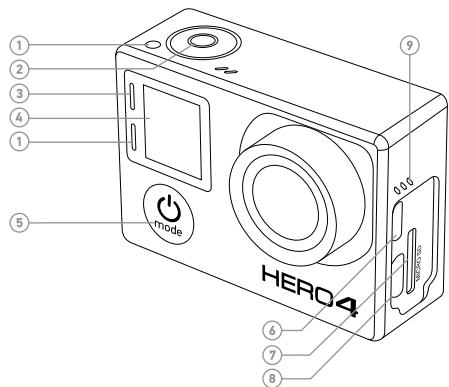

Floaty Backdoor

Mehr auf  
**gopro.com.**

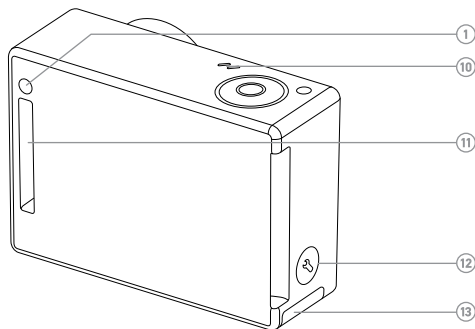

- |   |  |
|---|--|
| 1. Kamerastatuslämpchen (rot)   | 6. Micro-HDMI-Port<br>(Kabel nicht im Lieferumfang enthalten)                  |
| 2. Shutter/Select-Taste [  ] | 7. microSD-Kartensteckplatz<br>(microSD-Karte nicht im Lieferumfang enthalten) |
| 3. Lämpchen für drahtlosen Status (blau)  |  |
| 4. Statusbildschirm der Kamera  |  |
| 5. Power/Mode-Taste [  ]     |  |



- |   |  |
|---|--|
| 8. Mini-USB-Port<br>(unterstützt Composite-A/C-Kabel/3,5-mm-Stereomikrofonadapter, nicht im Lieferumfang enthalten) | 11. HERO-Port  |
| 9. Audioalarm   | 12. Settings/Tag-Taste [  ] |
| 10. Mikrofon  | 13. Akkuklappe   |

### LADEN DES AKKUS

1. Entfernen Sie die Kamera aus dem Gehäuse.



2. Öffnen Sie die Seitenklappe der Kamera und legen Sie die microSD-, microSDHC- oder microSDXC-Karte (separat erhältlich) in den Kartensteckplatz ein. Es ist eine microSD-Karte mit einer Geschwindigkeit der Klasse 10 oder UHS-1 erforderlich.

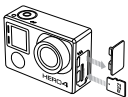

3. Öffnen Sie die Klappe an der Unterseite der Kamera, legen Sie den Akku ein und schließen Sie die Klappe wieder.

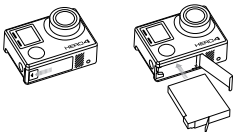

4. Laden Sie den Akku, indem Sie die Kamera mithilfe des im Lieferumfang enthaltenen USB-Kabels mit einem Computer verbinden. Das Lade-Symbol erscheint auf dem Status-Display der Kamera und zeigt einen vollen Akku an, wenn das Aufladen beendet ist.

Der im Lieferumfang enthaltene Lithium-Ionen-Akku ist beim Kauf teilweise geladen. Die Verwendung eines nicht voll aufgeladenen Akkus beschädigt weder die Kamera noch den Akku selbst.

**PROFITIPP:** Mit dem Dual Battery Charger können Sie den Akku aufladen, ohne dass er sich in der Kamera befindet. Weitere Informationen finden Sie auf [gopro.com](http://gopro.com).

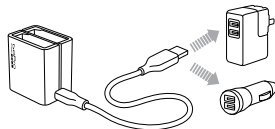

Für weitere Informationen siehe *Akku*.



**WARNUNG:** Lassen Sie Vorsicht walten, wenn Sie Ihre GoPro als Teil Ihres aktiven Lebensstils verwenden. Achten Sie stets auf Ihre Umgebung, um Verletzungen zu verhindern. Halten Sie sämtliche geltenden Gesetze und Regelungen ein, wenn Sie die Kamera verwenden.





### KAMERA-SOFTWARE-UPDATES

Stellen Sie sicher, die aktuellste Kamerasoftware zu verwenden, um in den Genuss der neuesten Funktionen und der besten Leistung Ihrer HERO4 zu kommen. Sie können Ihre Kamerasoftware über die GoPro App, die GoPro Software oder unter [gopro.com/getstarted](https://gopro.com/getstarted) aktualisieren.

### STANDARDEINSTELLUNGEN DER KAMERA

Auf der HERO4 Black sind bei der ersten Inbetriebnahme die folgenden Standardeinstellungen voreingestellt:

---

	Video	1080p30 SuperView
	Photo (Foto)	12 MP, weites Sichtfeld (FOV)
	Multi-Shot	Burst-Option (eingestellt auf 30 Fotos innerhalb 1 Sekunde)
	QuikCapture	Aus
	Wi-Fi	Aus

---

Um Ihre Einstellungen für **Video** oder **Foto** zu ändern, siehe *Videoeinstellungen* und *Fotoeinstellungen*.

### EIN- UND AUSSCHALTEN

#### Zum Einschalten:

Drücken Sie die **Power/Mode**-Taste [  ] ein Mal. Die Kamerastatuslämpchen (rot) blinken dreimal auf und die Kamera gibt drei Signaltöne ab. Wenn der Statusbildschirm der Kamera Informationen anzeigt, ist die Kamera eingeschaltet.

#### Zum Ausschalten:

Drücken Sie die **Power/Mode**-Taste [  ] und halten Sie sie für zwei Sekunden. Die Kamerastatuslämpchen (rot) blinken mehrfach auf und die Kamera gibt sieben Signaltöne ab.

---

**PROFITIPP:** Wenn QuikCapture bei ausgeschalteter Kamera aktiviert ist, können Sie die Kamera einschalten und sofort mit der Videoaufnahme oder der Aufnahme von Zeitrafferfotos beginnen. Sie müssen einfach nur die **Shutter/Select**-Taste [  ] drücken. Drücken Sie die Taste einmal für Videoaufnahmen; drücken Sie sie und halten Sie sie für zwei Sekunden gedrückt, wenn Sie Zeitrafferfotos aufnehmen möchten. Drücken Sie die Taste erneut, um die Aufnahme zu stoppen und die Kamera auszuschalten. Weitere Informationen finden Sie unter *QuikCapture* im Abschnitt *Setup-Modus*.

### EINLEGEN UND ENTNEHMEN VON MICROSD-KARTEN

Die HERO4 Black ist kompatibel mit microSD-, microSDHC- und microSDXC-Karten mit Kapazitäten von 4 GB, 8 GB, 16 GB, 32 GB und 64 GB (separat erhältlich). Sie müssen eine microSD-Karte der Geschwindigkeitsklasse 10 oder UHS-1 verwenden. GoPro empfiehlt die Verwendung von Markenspeicherkarten für maximale Zuverlässigkeit bei Anwendungen mit starken Vibrationen.

#### So legen Sie eine microSD-Karte ein:



Stecken Sie die Speicherkarte mit dem Etikett zur Vorderseite der Kamera hin in den Kartensteckplatz.

Die Karte rastet ein, wenn sie vollständig eingesteckt ist.

**HINWEIS:** Gehen Sie mit Speicherkarten vorsichtig um. Vermeiden Sie Flüssigkeiten, Staub und Schmutz. Sicherheitshalber sollten Sie die Kamera ausschalten, bevor Sie die Karte einlegen oder herausnehmen. Lesen Sie die Herstellerangaben über den Einsatz in geeigneten Temperaturbereichen.

#### So entnehmen Sie die microSD-Karte:



Legen Sie den Fingernagel an die Kante der Speicherkarte und drücken Sie sie sanft in die Kamera.

Die Karte springt weit genug heraus, um sie herauszuziehen.

Ihre HERO4 Black verfügt über einen Statusbildschirm, der die folgenden Informationen zu Modi und Einstellungen anzeigt:



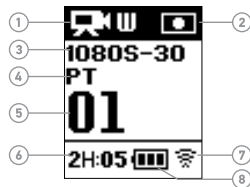



















1. Kameramodi/FOV (Sichtfeld)
2. Kameraeinstellungen
3. Auflösung/fps (Bilder pro Sekunde)
4. Protune
5. Anzahl aufgenommener Dateien
6. Zeit/Speicher/Dateien
7. Wi-Fi
8. Akkulaufzeit





















*Hinweis: Je nach Modus erscheinen unterschiedliche Symbole auf dem Statusbildschirm der Kamera.*



## / Kamerasymbole

	Auto Low Light (Auto Restlicht)		Frames Per Second (Bilder pro Sekunde)
	Auto Off (Auto aus)		Intervall
	Signaltöne		ISO-Limit
	Burst-Fotos		LEDs
	Color (Farbe)		Looping (Endlosschleife)
	Continuous Photos (Kontinuierliche Fotos)		Megapixels
	Datum/Uhrzeit		Multi-Shot Mode (Multi-Shot-Modus)
	Default Mode (Standard-Modus)		Night Lapse (Nachtaufnahme)
	Delete (Löschen)		Night Photo (Nachtfoto)
	Exposure Value Compensation (Belichtungswert- kompensation)		On-Screen Display (Bildschirmanzeige)
	Field of View (Sichtfeld)		Orientation (Ausrichtung)
			Photo Mode (Fotomodus)

## / Kamerasymbole

	Playback Mode (Wiedergabemodus)		Video Format (Videoformat)
	Protune		Videomodus
	QuikCapture		Video Resolution (Videoauflösung)
	Rate		White Balance (Weißabgleich)
	Setup Mode (Setup-Modus)		Wireless (Drahtlos)
	Sharpness (Schärfe)		
	Shutter (Blende)		
	Single Photo (Einzelfoto)		
	Spot Meter (Objektmessung)		
	Time Lapse (Zeitraffer)		
	Touch Display (Touchdisplay)		
	Video		
	Video + Foto		

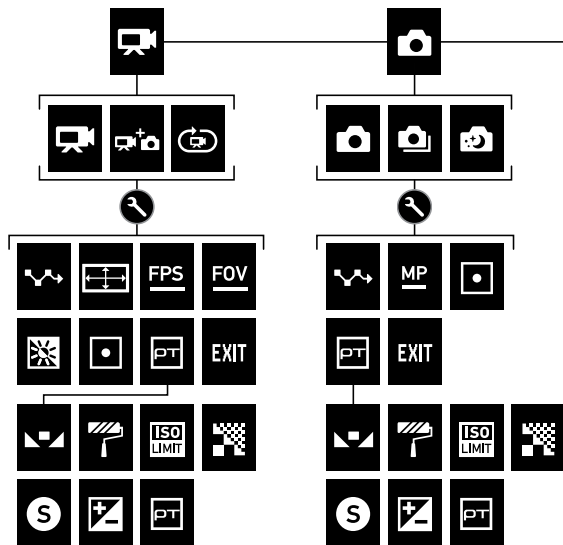



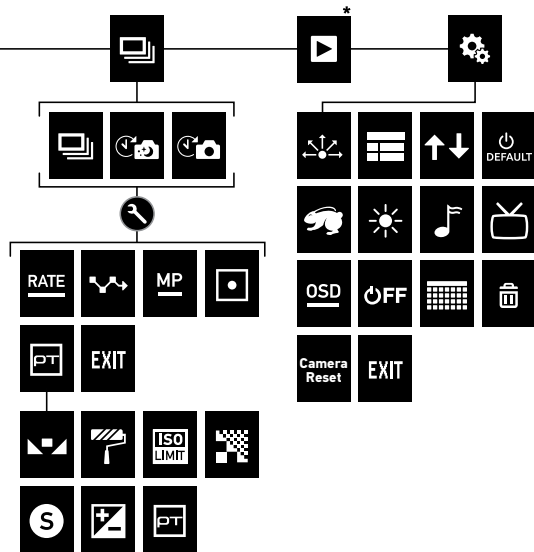

\*Wiedergabe wird nur angezeigt, wenn die Kamera an ein TV-Gerät oder ein LCD Touch BacPac (separat erhältlich) angeschlossen ist.





Die HERO4 Black verfügt über verschiedene Kameramodi. Um durch die Modi zu wechseln, drücken Sie die **Power/Mode**-Taste [  ] mehrfach.

Diese Modi werden angezeigt:

	Video	Videoaufnahme
	Photo (Foto)	Aufnahme eines einzelnen Fotos
	Multi-Shot	Aufnahme einer Reihe von Fotos
	Playback (Wiedergabe)	Wiedergabe von Videos und Fotos
	Setup	Allgemeine Kameraeinstellungen anpassen

Jeder Kameramodus verfügt über sein eigenes Einstellungsmenü.

### SO NAVIGIEREN SIE DURCH DIE MENÜS EINSTELLUNGEN:

1. Überprüfen Sie, ob sich die Kamera im gewünschten Kameramodus befindet. Falls auf dem Statusbildschirm Ihrer Kamera kein Symbol für den Modus angezeigt wird, drücken Sie wiederholt die **Power/Mode**-Taste [  ], bis es erscheint.
2. Drücken Sie die **Settings/Tag**-Taste [  ], um das Menü Einstellungen für diesen Modus zu öffnen.
3. Verwenden Sie die **Power/Mode**-Taste [  ], um durch die Einstellungen zu blättern.



4. Drücken Sie die **Shutter/Select**-Taste [  ], um innerhalb einer Einstellung durch die Optionen zu blättern. Um eine Option auszuwählen, lassen Sie sie markiert, wenn Sie zu einem anderen Bildschirm wechseln.

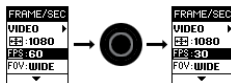

5. Um zum vorherigen Bildschirm zurückzukehren oder das Menü Einstellungen zu verlassen, drücken Sie die **Settings/Tag**-Taste [  ].

### AUFNAHME VON VIDEOS

Überprüfen Sie vor der Aufnahme von Videos, ob sich die Kamera im Modus **Video** befindet. Falls eines der **Video**-Symbole nicht in der linken oberen Ecke des LCD-Bildschirms Ihrer Kamera angezeigt wird, drücken Sie wiederholt die **Power/Mode**-Taste [  ], bis es erscheint.

#### Zum Start der Aufnahme:

Drücken Sie die **Shutter/Select**-Taste [  ]. Die Kamera gibt einen Signalton ab und die Kamerastatuslämpchen (rot) blinken während der Aufnahme.

#### Zum Beenden der Aufnahme:

Drücken Sie die **Shutter/Select**-Taste [  ]. Die Kamera gibt drei Signaltöne ab und die Kamerastatuslämpchen (rot) blinken dreimal auf.

Die Kamera beendet die Aufnahme automatisch, wenn die Speicherkarte voll oder der Akku leer ist. Ihr Video wird gespeichert, bevor sich die Kamera ausschaltet.

---

**PROFITIPP:** Wenn QuikCapture bei ausgeschalteter Kamera aktiviert ist, können Sie die Kamera einschalten und sofort mit der Videoaufnahme beginnen. Sie müssen hierzu einfach nur die **Shutter/Select**-Taste [  ] drücken. Drücken Sie die Taste erneut, um die Aufnahme zu stoppen und die Kamera auszuschalten. Weitere Informationen finden Sie im Abschnitt *Setup-Modus*.

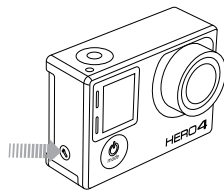

### HIGHLIGHT TAGGING

Mit HiLight Tags können Sie bestimmte Momente in Ihrem Video markieren. Mit HiLight Tags können Sie auf einfache Art und Weise die besten Highlights finden, die Sie teilen möchten. Tags können Sie mit Ihrer Kamera, der GoPro App oder der Smart Remote (separat erhältlich) hinzufügen.

#### Zum Hinzufügen eines HiLight Tag:

Drücken Sie während der Aufnahme die **Settings/Tag**-Taste [  ].

### VIDEOEINSTELLUNGEN

Eine Anleitung zur Änderung der folgenden Einstellungen finden Sie unter *Navigation der Einstellungsmenüs*.

Für den **Video**-Modus sind drei verschiedene Aufnahmemodi verfügbar. Der Aufnahmemodus, den Sie auswählen, bestimmt die restlichen **Video**-Einstellungen, die in dem Menü erscheinen.

Aufnahmemodus	Beschreibung
Video (Standard)	Nimmt ein Video auf.
Video + Photo (Video und Foto)	Nimmt gleichzeitig ein Video und Fotos auf. Sie können die Kamera so einstellen, dass sie während der Aufnahme eines Videos in bestimmten Zeitintervallen zusätzlich Fotos macht. Weitere Informationen finden Sie unter „ <i>Zeitintervalle bei Videos und Fotos</i> “ in diesem Abschnitt.

Aufnahmemodus	Beschreibung
Looping (Endlosschleife)	Mit Endlosschleifen können Sie durchgehend aufnehmen und nur die besten Momente festhalten, sodass Sie Platz auf Ihrer microSD-Karte sparen. Sie müssen ein Zeitintervall auswählen. Looping ist nur verfügbar, wenn Protune™ deaktiviert ist.

**PROFITIPP:** Erstellen Sie mit der kostenlosen GoPro Software ganz einfach epische Videos im typischen GoPro Stil. Erfahren Sie mehr und laden Sie sich die neueste GoPro Software von [gopro.com/getstarted](https://gopro.com/getstarted) herunter.

### INTERVAL (ZEITINTERVALL)

Die Zeitintervall-Einstellung wird auf Endlosschleifen sowie Video und Foto angewendet. Zeitintervall legt den Zeitabstand zwischen den einzelnen aufgenommenen Frames fest.

#### **Endlosschleifen-Zeitintervalle**

Für Zeitraffer-Aufnahmen stehen Zeitintervalle von 5, 20, 60 und 120 Minuten zur Verfügung. Wenn Sie zum Beispiel ein Zeitintervall von 5 Minuten auswählen, werden beim Beenden der Aufnahme nur die letzten 5 Minuten der Aufzeichnung gespeichert. Wenn Sie eine 5-minütige Aufnahme machen und nicht die **Shutter/Select**-Taste [  ] drücken, um die Aufzeichnung zu beenden und zu speichern, beginnt die Kamera mit einem neuen 5-minütigen Zeitintervall und überschreibt Ihre vorherige 5-minütige Aufzeichnung.

Sie können als Zeitintervall auch die maximale Videolänge auswählen. Mit dieser Option macht die Kamera Aufnahmen, bis die Speicherkarte voll ist, und überschreibt die Aufnahme mit einem neuen Video.

**PROFITIPP:** Dateien mit mehreren Kapiteln werden auf der Speicherkarte gespeichert, sodass während der Aufnahme einer Endlosschleife nur kleine Segmente überschrieben werden. Bei der Betrachtung dieser Daten auf einem Computerbildschirm sehen Sie separate Dateien für jedes Zeitsegment. Verwenden Sie die GoPro Software, um aus den einzelnen Dateien ein längeres Video zu erstellen.

#### **Zeitintervalle bei Video und Foto**

Die Zeitintervalle für Video und Foto reichen von 5 bis 60 Sekunden. Die Fotoqualität ist abhängig von der ausgewählten Videoauflösung und dem Sichtfeld (FOV).

**AUFLÖSUNG, FPS UND SICHTFELD**

Die HERO4 Black kann auf die unten aufgeführten Videoauflösungen eingestellt werden.

<b>Video- auflösung</b>	<b>NTSC/ PAL</b>	<b>Sichtfeld – FOV</b>	<b>Bildschirmauflösung</b>
4K	30/25 24/24	Ultraweit	3840 x 2160, 16:9
4K SuperView	24/24	Ultraweit	3840 x 2160, 16:9
2,7K	48/50 30/25 24/24	Ultraweit, Mittel	2704 x 1520, 16:9
2,7K SuperView	30/25	Ultraweit	2704 x 1520, 16:9
2,7K 4:3	30/25	Ultraweit	2704 x 2028, 4:3
1440p	80/80 60/50 48/48 30/25 24/24	Ultraweit	1920 x 1440, 4:3
1080p	120/120 90/90	Ultraweit, Eng	1920 x 1080, 16:9

<b>Video- auflösung</b>	<b>NTSC/ PAL</b>	<b>Sichtfeld – FOV</b>	<b>Bildschirmauflösung</b>
1080p	60/50 48/48 30/25 24/24	Ultraweit, Mittel, Eng	1920 x 1080, 16:9
1080p SuperView	80/80 60/50 48/48 30/25 24/24	Ultraweit	1920 x 1080, 16:9
960p	120/120 60/50	Ultraweit	1280 x 960, 4:3
720p	120/120 60/50 30/25	Ultraweit, Mittel, Eng	1280 x 720, 16:9
720p SuperView	120/120 60/50	Ultraweit	1280 x 720, 16:9
WVGA	240/240	Ultraweit	848 x 480, 16:9

**High-Performance-Videomodi and Kamera-temperaturen**

Die HERO4 Black verfügt über einzigartige High-Performance-Videomodi: 4K 32/24, 2.7K 50, 1440p80, 1080p120/90 und 960p120. Wenn Sie diese Videomodi verwenden, ist es normal, dass sich die Kamera erwärmt und mehr Strom verbraucht.

Wenn Sie diese High-Performance-Modi bei hohen Außentemperaturen, mit der GoPro App oder zusammen mit BacPac-Zubehör verwenden, erhöhen sich Temperatur und Stromverbrauch der Kamera weiter erhöht.

Wenn die Kamera zu heiß wird, schaltet sie sich automatisch teilweise oder ganz aus, um sich vor einer Überhitzung zu schützen. Ist dies der Fall, ist eine Funktion möglicherweise nicht verfügbar und Folgendes kann vorkommen:

- Die GoPro App beendet die Verbindung, aber die Videoaufnahme wird solange wie möglich fortgesetzt, bis die Kamera abgeschaltet wird (falls sie verwendet wird, bleibt die GoPro-Fernbedienung verbunden).
- Die Kamera schaltet sich ab (die GoPro App beendet die Verbindung, die Aufnahme wird unterbrochen und gespeichert und das Temperatursymbol erscheint).

Um Ihre Kamera bei hohen Temperaturen fernzusteuern, verwenden Sie die GoPro-Fernbedienung anstatt der GoPro App.

Falls Ihre Kamera zu heiß wird und sich automatisch abschaltet, lassen Sie sie abkühlen, bevor Sie versuchen, sie erneut zu verwenden. Schränken Sie bei längeren Aufnahmen die Verwendung von Funktionen mit hohem Stromverbrauch, z. B. die GoPro App oder das LCD Touch BacPac, ein.

<b>Videoauflösung</b>	<b>Optimale Nutzung</b>
4K	Atemberaubende hochauflösende Videos mit professioneller Leistung bei schlechten Lichtverhältnissen. Von Videoaufnahmen generierbare Standbilder mit 8 MP. Empfohlen bei Verwendung eines Stativs oder bei Aufnahmen von einer festen Position aus.
4K SuperView	SuperView bietet das beeindruckendste Sichtfeld der Welt. Empfohlen bei Verwendung eines Stativs oder bei Aufnahmen von einer festen Position aus. Vertikalere 4:3-Inhalte werden automatisch für eine atemberaubende Widescreen-Wiedergabe auf Ihrem Computer oder TV-Gerät zu 16:9-Vollbildschirmhalten gestreckt.



<b>Videoauflösung</b>	<b>Optimale Nutzung</b>
2,7K	Herunterkonvertieren der Videoauflösung 16:9, um erstklassige Ergebnisse für professionelle Aufnahmen in Kinoqualität zu erzielen.
2,7K SuperView	SuperView bietet das beeindruckendste Sichtfeld der Welt. Empfohlen für Aufnahmen mit am Körper befestigten Kameras. Vertikalere 4:3-Inhalte werden für eine atemberaubende Widescreen-Wiedergabe auf Ihrem Computer oder TV-Gerät zu 16:9-Vollbildschirmhalten gestreckt.
2,7K 4:3	Empfohlen für Aufnahmen mit am Körper, an Skiern oder an Surfbrettern befestigten Kameras. Bietet ein großes Sichtfeld.
1440p	Empfohlen für Aufnahmen mit am Körper befestigten Kameras, da das Sichtfeld länger ist und eine hohe Bildfrequenz zu weicheren, besseren Ergebnissen bei actiongeladenen Aufnahmen führt.

<b>Videoauflösung</b>	<b>Optimale Nutzung</b>
1080p	1080p60 ist für alle Arten von Aufnahmen hervorragend geeignet. Eine hohe Auflösung und Bildfrequenz erzielen großartige Ergebnisse. Stativ oder feste Position für 1080p48, 1080p30 sowie 1080p24 sind für Fernseh- und Kinooaufnahmen ideal geeignet.
1080p SuperView	SuperView bietet das beeindruckendste Sichtfeld der Welt. Empfohlen für Aufnahmen mit am Körper oder an Ausrüstungsteilen befestigten Kameras. Vertikalere 4:3-Inhalte werden automatisch für eine atemberaubende Widescreen-Wiedergabe auf Ihrem Computer oder TV-Gerät zu 16:9-Vollbildschirmhalten gestreckt.
960p	Wählen Sie diese Auflösung bei Aufnahmen mit am Körper befestigten Kameras oder für Zeitlupenaufnahmen. Bietet ein weites Sichtfeld und beste Ergebnisse bei actiongeladenen Aufnahmen.

<b>Videoauflösung</b>	<b>Optimale Nutzung</b>
720p	Eignet sich gut für Aufnahmen von Hand und für Zeitlupenaufnahmen.
720p SuperView	SuperView bietet das beeindruckendste Sichtfeld der Welt. Eignet sich gut für Aufnahmen mit am Körper oder an Ausrüstungsteilen befestigten Kameras. Vertikalere 4:3-Inhalte werden automatisch für eine atemberaubende Widescreen-Wiedergabe auf Ihrem Computer oder TV-Gerät zu 16:9-Vollbildschirmhalten gestreckt.
WVGA	Ideal für Superzeitlupenaufnahmen und wenn eine Standardauflösung akzeptabel ist.

<b>Sichtfeld – FOV</b>	<b>Optimale Nutzung</b>
Ultraweit	Größtes Sichtfeld, erhöhte Bildstabilität. Gut geeignet für actionreiche Aufnahmen, bei denen Sie so viel wie möglich im Bildrahmen erfassen möchten.
Mittel	Mittelgroßes Sichtfeld, moderate Bildstabilität.
Eng	Kleinstes Sichtfeld, verringerte Bildstabilität. Verringerte Verzerrung. Gut geeignet für die Aufnahme weiter entfernter Inhalte.



#### **LOW LIGHT (RESTLICHT)**

Mit dem Modus „Auto Low Light“ können Sie Aufnahmen bei schlechten Lichtverhältnissen machen oder schnell zwischen gut und schlecht ausgeleuchteten Bereichen wechseln. Die Kamera wird die Bildfrequenz automatisch anpassen, um eine optimale Belichtung und beste Ergebnisse zu erreichen.

Auto Low Light steht nicht für 240 fps und 30 fps oder niedriger zur Verfügung. Die Optionen für diese Einstellung sind „Ein“ (Standard) und „Aus“.



### SPOT METER

Mit Spot Meter können Sie Aufnahmen von hellen Motiven aus dunklen Bereichen heraus machen, z. B. Landschaftsaufnahmen aus einem Auto heraus. Wenn Spot Meter aktiviert ist, erscheint [  ] auf dem Statusbildschirm der Kamera. Die Optionen für diese Einstellung sind „Ein“ (Standard) und „Aus“.

*Hinweis: Änderungen, die Sie im **Video**-Modus an Spot Meter vornehmen, werden nur auf Videoaufzeichnungen angewendet. Um diese Einstellung für Fotoaufnahmen zu ändern, müssen Sie die Einstellung im **Foto**-Modus ändern. Um diese Einstellung für Multi-Shot-Aufnahmen zu ändern, müssen Sie die Einstellung im **Multi-Shot**-Modus ändern.*



### PROTUNE

Weitere Informationen zu Protune-Einstellungen finden Sie unter *Protune*.



*Hinweis: Änderungen, die Sie im **Video**-Modus an den Protune-Einstellungen vornehmen, werden nur auf Videoaufzeichnungen angewendet. Um diese Einstellung für Fotoaufnahmen zu ändern, müssen Sie die Einstellung im **Foto**-Modus ändern. Um diese Einstellung für Multi-Shot-Aufnahmen zu ändern, müssen Sie die Einstellung im **Multi-Shot**-Modus ändern.*

### AUFNAHME VON BILDERN

Überprüfen Sie vor der Aufnahme von Bildern, ob sich die Kamera im **Foto**-Modus befindet. Falls eines der **Foto**-Symbole nicht in der linken oberen Ecke des LCD-Bildschirms Ihrer Kamera angezeigt wird, drücken Sie wiederholt die **Power/Mode**-Taste [  ], bis es erscheint.

#### Zur Aufnahme eines Bildes:

Drücken Sie einmal kurz die **Shutter/Select**-Taste [  ]. Die Kamera piept zweimal, die Kamerastatuslämpchen (rot) leuchten auf und der Zähler auf dem Statusbildschirm der Kamera zeigt eine um eins höhere Zahl an.

**PROFITIPP:** Sie können, während Sie ein Video aufnehmen, jederzeit manuell ein Bild machen, indem Sie einfach die **Power/Mode**-Taste [  ] drücken. Drücken und halten Sie die **Power/Mode**-Taste [  ], um alle 5 Sekunden ein Foto zu machen.

**FOTOEINSTELLUNGEN**

Eine Anleitung zur Änderung der folgenden Einstellungen finden Sie unter *Navigation der Einstellungsmenüs*.

Für den **Foto**-Modus sind drei verschiedene Aufnahmemodi verfügbar. Der Aufnahmemodus, den Sie auswählen, bestimmt die restlichen **Foto**-Einstellungen, die in dem Menü erscheinen.

Aufnahmemodus	Beschreibung
Single (Einzelbildaufnahme, Standard)	Aufnahme eines einzelnen Fotos.
Continuous (Serienbildaufnahme)	Nimmt eine Serie von kontinuierlichen Fotos auf, solange Sie die <b>Shutter/Select</b> -Taste [  ] gedrückt halten.
Night (Nachtbildaufnahme)	Nimmt ein einzelnes Foto auf, bei dem die Belichtungszeit angepasst werden kann (bis zu 30 Sekunden). Informationen zu möglichen Belichtungszeiten finden Sie in <i>Protune</i> unter „Auslöser“.

**MEGAPIXEL**

Die HERO4 Black kann Fotos mit den Auflösungen 10 MP, 7 MP und 5 MP aufnehmen. Einstellungen mit niedrigeren Megapixel-Werten benötigen weniger Speicherplatz auf der microSD-Karte.

*Hinweis: Änderungen, die Sie im **Foto**-Modus an der Megapixel-Einstellung vornehmen, werden nur auf Fotoaufnahmen angewendet. Um diese Einstellung für Multi-Shot-Aufnahmen zu ändern, müssen Sie die Einstellung im **Multi-Shot**-Modus ändern.*

Bildauflösung	Sichtfeld (FOV)
12 MP Weitwinkel (Standard) 7 MP Weitwinkel	Größtes Sichtfeld. Gut geeignet für actionreiche Aufnahmen, bei denen Sie so viel wie möglich im Bildrahmen erfassen möchten.
7 MP Mittel 5 MP Mittel	Mittelgroßes Sichtfeld.

**INTERVAL (ZEITINTERVALL)**

Das Zeitintervall bezieht sich nur auf Serienbildaufnahmen. Die zur Verfügung stehenden Intervalle sind 3 (Standard), 5 oder 10 Fotos pro Sekunde.



### SPOT METER

Mit Spot Meter können Sie Aufnahmen von hellen Motiven aus dunklen Bereichen heraus machen, z. B. Landschaftsaufnahmen aus einem Auto heraus. Wenn Spot Meter aktiviert ist, erscheint [  ] auf dem Statusbildschirm der Kamera. Die Optionen für diese Einstellung sind „Aus“ (Standard) und „Ein“.

*Hinweis: Änderungen, die Sie im **Foto**-Modus an der Spot Meter Einstellung vornehmen, werden nur auf Fotoaufnahmen angewendet. Um diese Einstellung für Videoaufnahmen zu ändern, müssen Sie die Einstellung im **Video**-Modus ändern. Um diese Einstellung für Multi-Shot-Aufnahmen zu ändern, müssen Sie die Einstellung im **Multi-Shot**-Modus ändern.*





### PROTUNE

Weitere Informationen zu Protune-Einstellungen finden Sie unter *Protune*.

*Hinweis: Änderungen, die Sie im **Foto**-Modus an Protune-Einstellungen vornehmen, werden nur auf Fotoaufnahmen angewendet. Um diese Einstellung für Videoaufnahmen zu ändern, müssen Sie die Einstellung im **Video**-Modus ändern. Um diese Einstellung für Multi-Shot-Aufnahmen zu ändern, müssen Sie die Einstellung im **Multi-Shot**-Modus ändern.*

Im **Multi-Shot**-Modus können Sie eine Bilderserie aufnehmen. Für diesen Modus sind drei verschiedene Aufnahmemodi verfügbar: Burst (Aufnahme von Fotos bei einer festgelegten Frequenz), Zeitraffer (Aufnahme von Fotos in festgelegten Zeitintervallen) und Nacht-Zeitraffer-Aufnahme (Aufnahme von Fotos in festgelegten Zeitintervallen bei schlechten Lichtverhältnissen).

### AUFNAHME VON BURST-FOTOS

Überprüfen Sie vor der Aufnahme einer Burst-Bildfolge, ob sich die Kamera im Burst-Modus befindet. Falls das Burst-Symbol [  ] nicht in der linken oberen Ecke des Status-Displays Ihrer Kamera angezeigt wird, drücken Sie wiederholt die **Power/Mode**-Taste [  ], bis es erscheint.



### Zur Aufnahme von Burst-Fotos:



Drücken Sie die **Shutter/Select**-Taste [  ]. Die Kamerastatuslämpchen (rot) blinken auf und die Kamera gibt mehrere Signaltöne ab.

Der Statusbildschirm der Kamera zeigt *BUSY* an, während die Kamera diese Dateien verarbeitet. Sobald *BUSY* verschwindet, ist die Kamera bereit für die nächste Aktion.

Unter *Frequenz* in diesem Abschnitt finden Sie die zur Verfügung stehenden Optionen für Burst-Fotos.

### AUFNAHME VON ZEITRAFFER-FOTOS ODER NACHT-ZEITRAFFER-FOTOS

Überprüfen Sie vor Zeitrafferaufnahmen, ob sich die Kamera für Fotos im Zeitraffer-Modus befindet. Falls das Zeitraffer-Symbol [  ] nicht in der linken oberen Ecke des Status-Displays Ihrer Kamera angezeigt wird, drücken Sie wiederholt die **Power/Mode**-Taste [  ], bis es erscheint.

Überprüfen Sie vor Nacht-Zeitraffer-Aufnahmen, ob sich die Kamera für Fotos im Nacht-Zeitraffer-Modus befindet. Falls das Nacht-Zeitraffer-Symbol [  ] nicht in der linken oberen Ecke des Status-Displays Ihrer Kamera angezeigt wird, drücken Sie wiederholt die **Power/Mode**-Taste [  ], bis es erscheint.

#### Zur Zeitraffer-/Nacht-Zeitraffer-Aufnahme von Fotos:

Drücken Sie die **Shutter/Select**-Taste [  ]. Die Kamera beginnt einen Countdown und die Kamerastatuslämpchen (rot) blinken jedes Mal auf, wenn ein Foto aufgenommen wird.

#### Zum Beenden der Zeitraffer-/Nacht-Zeitraffer-Aufnahme:

Drücken Sie die **Shutter/Select**-Taste [  ]. Die Kamera gibt drei Signaltöne ab und die Kamerastatuslämpchen (rot) blinken dreimal auf.

**PROFITIPP:** Wenn QuikCapture bei ausgeschalteter Kamera aktiviert ist, können Sie die Kamera einschalten und sofort mit der Aufnahme von Zeitrafferfotos beginnen. Sie müssen einfach nur die **Shutter/Select**-Taste [  ] für zwei Sekunden drücken. Drücken Sie die Taste erneut, um die Aufnahme zu stoppen und die Kamera auszuschalten. Weitere Informationen finden Sie im Abschnitt *Setup-Modus*.

### MULTI-SHOT-EINSTELLUNGEN

Eine Anleitung zur Änderung der folgenden Einstellungen finden Sie unter *Navigation der Einstellungsmenüs*.

Für den **Multi-Shot**-Modus sind drei verschiedene Aufnahmemodi verfügbar. Der Aufnahmemodus, den Sie auswählen, bestimmt die restlichen **Multi-Shot**-Einstellungen, die in dem Menü erscheinen.

Aufnahmemodus	Beschreibung
Burst (Standard)	Aufnahme von bis zu 30 Bildern pro Sekunde. Perfekt geeignet für die Aufnahme DES Moments bei schnellen, actionreichen Sportarten.
Time Lapse (Zeitraffer)	Aufnahme einer Serie von Fotos in bestimmten Zeitintervallen. Mit dem Zeitraffer können Sie Fotos von jeder Aktivität aufnehmen und später die besten auswählen.

Aufnahmemodus	Beschreibung
Night Lapse (Nacht-Zeitraffer- Aufnahme)	Aufnahme einer Serie von Fotos in bestimmten Zeitintervallen und mit spezifischen Belichtungszeiten. Verwenden Sie Nacht-Zeitraffer in Umgebungen mit schlechten Lichtverhältnissen, wie z. B. bei der Aufnahme des Nachthimmels über einen länger Zeitraum hinweg. Informationen zu möglichen Belichtungszeiten finden Sie in Protune unter „Auslöser“.

**PROFITIPP:** Wenn Sie am Tag längere Belichtungszeiten anwenden möchten, benutzen Sie hierzu Nacht-Zeitraffer.

### RATE FREQUENZ

Die Frequenz bezieht sich nur auf den Burst-Modus. Fotos können in den folgenden Frequenzen aufgenommen werden:

---

3 Bilder in 1 Sekunde

---

5 Bilder in 1 Sekunde

---

10 Bilder in 1 Sekunde

---

10 Bilder in 2 Sekunden

---

10 Bilder in 3 Sekunden

---

30 Bilder in 1 Sekunde (Standard)

---

30 Bilder in 2 Sekunden

---

30 Bilder in 3 Sekunden

---

**PROFITIPP:** Manchmal ist eine Frequenz von 30 Bildern pro 1 Sekunde zu hoch. Probieren Sie eine langsamere Einstellung für das BURST-Zeitintervall aus, um sich dem Motiv anzupassen.



### MEGAPIXEL

Die HERO4 Black kann Fotos mit den Auflösungen 10 MP, 7 MP und 5 MP aufnehmen. Einstellungen mit niedrigeren Megapixel-Werten benötigen weniger Speicherplatz auf der microSD-Karte.

*Hinweis: Änderungen, die Sie im **Multi-Shot**-Modus an der Megapixel-Einstellung vornehmen, werden nur auf Multi-Shot-Aufzeichnungen angewendet. Um diese Einstellung für Fotoaufnahmen zu ändern, müssen Sie die Einstellung im **Foto**-Modus ändern.*

Einstellungen	Beschreibung
12 MP Weitwinkel (Standard)	Größtes Sichtfeld. Gut geeignet für actionreiche Aufnahmen, bei denen Sie so viel wie möglich im Bildrahmen erfassen möchten.
7 MP Weitwinkel	
7 MP Mittel	Mittelgroßes Sichtfeld.
5 MP Mittel	



### INTERVAL (ZEITINTERVALL)

Zeitintervall bezieht sich nur auf Zeitraffer- und Nacht-Zeitraffer-Aufnahmen. Zeitintervall legt den Zeitabstand zwischen den einzelnen aufgenommenen Frames fest.

#### Zeitraffer-Zeitintervalle

Die zur Verfügung stehenden Zeitintervalle für Zeitraffer-Aufnahmen reichen von 0,5 Sekunden (Standard) bis 60 Sekunden.

Zeitintervall	Beispiele
0,5–2 Sekunden	Surfen, Radfahren oder sonstige Sportarten
2 Sekunden	Belebte Straßenecke
5–10 Sekunden	Sonnenuntergang
10–60 Sekunden	Längere Aktivitäten wie etwa Bauprojekte



### Nacht-Zeitraffer-Zeitintervalle

Die zur Verfügung stehenden Zeitintervalle für Nacht-Zeitraffer-Aufnahmen reichen von 10 Sekunden (Standard) bis 60 Minuten.



### SPOT METER

Mit Spot Meter können Sie Aufnahmen von hellen Motiven aus dunklen Bereichen heraus machen, z. B. Landschaftsaufnahmen aus einem Auto heraus. Wenn Spot Meter aktiviert ist, erscheint [  ] auf dem Statusbildschirm der Kamera. Die Optionen für diese Einstellung sind „Aus“ (Standard) und „Ein“.

*Hinweis: Änderungen, die Sie im **Multi-Shot**-Modus an der Spot Meter Einstellung vornehmen, werden nur auf Multi-Shot-Aufzeichnungen angewendet. Um diese Einstellung für Videoaufnahmen zu ändern, müssen Sie die Einstellung im **Video**-Modus ändern. Um diese Einstellung für Fotoaufnahmen zu ändern, müssen Sie die Einstellung im **Foto**-Modus ändern.*



### PROTUNE

Weitere Informationen zu Protune-Einstellungen finden Sie unter *Protune*.

*Hinweis: Änderungen, die Sie im **Multi-Shot**-Modus an Protune-Einstellungen vornehmen, werden nur auf Multi-Shot-Aufzeichnungen angewendet. Um diese Einstellung für Videoaufnahmen zu ändern, müssen Sie die Einstellung im **Video**-Modus ändern. Um diese Einstellung für Fotoaufnahmen zu ändern, müssen Sie die Einstellung im **Foto**-Modus ändern.*

Sie können Ihre Inhalte auf einem Computer, Smartphone/Tablet (mit der GoPro App), TV-Gerät oder mithilfe eines LCD Touch BacPac™ (separat erhältlich) auf der Kamera ansehen. Der **Wiedergabe**-Modus erscheint nur dann, wenn die Kamera an ein TV-Gerät oder ein LCD Touch BacPac angeschlossen ist.

### WIEDERGABE VON VIDEOS UND FOTOS AUF EINEM COMPUTER

Um beim Abspielen Ihrer Inhalte auf einem Computer die besten Ergebnisse zu erhalten, laden Sie auf [gopro.com/getstarted](http://gopro.com/getstarted) die neueste GoPro Software herunter. Achten Sie darauf, dass Ihr Mac® oder Windows® Computer mindestens die folgenden Systemanforderungen erfüllt:

	Windows	Mac
Betriebssystem	Windows 7, 8.x	OS X® 10.8 oder neuer
CPU	Intel® Core 2 Duo™ (Intel Quad Core™ i7 oder höher empfohlen)	Intel® Dual Core™ (Intel Quad Core™ i7 oder höher empfohlen)
Grafikkarte	Karte, die OpenGL 1.2 oder neuer unterstützt	
Bildschirmauflösung	1280 x 800	1280 x 768

	Windows	Mac
RAM	2 GB (4 GB oder mehr empfohlen)	4 GB
Festplatte	5400 RPM interne Festplatte (7200 RPM Festplatte oder SSD empfohlen); falls extern, USB 3.0 oder eSATA	5400 RPM interne Festplatte (7200 RPM Festplatte oder SSD empfohlen); falls extern, Thunderbolt, FireWire oder USB 3.0







#### Zur Wiedergabe von Inhalten auf Ihrem Computer:

1. Laden Sie sich die neueste GoPro Software von [gopro.com/getstarted](http://gopro.com/getstarted) herunter.
2. Verbinden Sie die Kamera über das im Lieferumfang enthaltene USB-Kabel mit dem Computer.
3. Kopieren Sie die Dateien auf den Computer oder auf eine externe Festplatte.
4. Spielen Sie Ihre Inhalte mit der GoPro Software ab.

#### WIEDERGABE VON DATEIEN AUF EINEM TV-GERÄT

Zur Wiedergabe von Videos und Fotos auf einem TV/HDTV-Gerät ist ein Micro-HDMI-, Composite- oder Combo-Kabel (separat erhältlich) erforderlich.

#### Wiedergabe von Inhalten auf einem TV-Gerät:

1. Verbinden Sie die Kamera mithilfe eines Micro-HDMI-, Composite- oder Combo-Kabels mit dem TV/HDTV-Gerät.
2. Wählen Sie an Ihrem TV-Gerät den Eingang, der dem Anschluss entspricht, in den Sie das Kabel gesteckt haben.
3. Schalten Sie die Kamera ein.
4. Drücken Sie die **Power/Mode**-Taste [  ], um zum **Wiedergabe-Modus** [  ] zu blättern, und drücken Sie anschließend die **Shutter/Select**-Taste [  ], um die Funktion auszuwählen.
5. Verwenden Sie die **Power/Mode**-Taste [  ], um durch die Dateien zu navigieren.
6. Drücken Sie die **Shutter/Select**-Taste [  ], um Dateien auszuwählen.
7. Mit [  ] und [  ] können Sie vor- und zurückblättern, um weitere Mediendateien von der Speicherkarte anzuzeigen.

*Hinweis: Bei Videoauflösungen über 1080p60 fps wird die HDMI-Wiedergabe u.U. nur bis 1080p60 fps unterstützt.*

### WIEDERGABE VON INHALTEN AUF EINEM SMARTPHONE/TABLET

1. Verbinden Sie Ihre Kamera mit der GoPro App. Weitere Details finden Sie unter *Verbindung mit der GoPro App*.
2. Geben Sie mithilfe der Steuerelemente der App Ihre Fotos und Videos auf Ihrem Smartphone/Tablet wieder.

### WIEDERGABE VON INHALTEN MIT EINEM LCD TOUCH BACPAC™

Eine Anleitung hierzu finden Sie *im LCD Touch BacPac Benutzerhandbuch*.

Im **Setup**-Modus können Sie Einstellungen ändern, die sich auf alle Kamera-Modi auswirken. Eine Anleitung zur Änderung der folgenden Einstellungen finden Sie unter *Navigation der Einstellungs-menüs*.





Wenn Wi-Fi eingeschaltet ist, erscheint auf dem Statusbildschirm der Kamera ein Wi-Fi-Symbol und die blauen Wi-Fi-Lämpchen blinken auf.



Einstellung	Beschreibung
Aus (Standard)	
GoPro App	Die Kamera verbindet sich mit der GoPro App. Eine Anleitung zur Verbindung zu dieser App finden Sie unter „ <i>Verbindung mit der GoPro App</i> “.
WiFi Remote	Die Kamera verbindet sich mit der Fernbedienung (separat erhältlich). Eine Anleitung zur Kopplung der Fernbedienung an eine Kamera finden Sie im Benutzerhandbuch der Fernbedienung.

**PROFITIPP:** Wenn die Kamera eingeschaltet und für die Aufnahme von Videos oder Fotos bereit ist, können Sie die **Settings-/Tag-Taste** [  ] zwei Sekunden lang drücken und halten, um Wireless ein-/auszuschalten. Sie können dies auch tun, wenn die Kamera ausgeschaltet ist.

 / TOUCHDISPLAY



Das Touchdisplay-Symbol wird nur angezeigt, wenn die Kamera an ein LCD Touch BacPac (separat erhältlich) angeschlossen ist. Mithilfe dieser Einstellungen können Sie den BacPac-Bildschirm verwalten, um Akkuleistung zu sparen.

Einstellung	Beschreibung
Sleep 	Dimmt automatisch die Helligkeit des Touchdisplays nach einer bestimmten Nichtbenutzungszeit. Um die Bildschirmhelligkeit manuell zu dimmen oder das Display aus dem Sleep-Modus zu holen, drücken Sie die <b>Touch Display Sleep/Wake</b> -Taste [  ]. Die Optionen für diese Einstellung sind 1 Minute, 2 Minuten, 3 Minuten und „Never“ (Nie) (Standard).

Einstellung	Beschreibung
Lock (Sperrung) 	Erlaubt Ihnen, das Touchdisplay mithilfe von Gesten zu sperren und zu entsperren. Die Optionen für diese Einstellung sind „Aus“ (Standard) und „Ein“. Wenn diese Einstellung aktiviert ist, berühren Sie das Touchdisplay für drei Sekunden, um es zu sperren. Um das Touchdisplay zu entsperren, bewegen Sie Ihren Finger von oben nach unten über das Display und halten Sie es gedrückt.
Helligkeit 	Bestimmt den Helligkeitswert des Touchdisplays. Die Optionen für diese Einstellung sind „Hoch“ (Standard), „Mittel“ und „Niedrig“.
Touchdisplay ein/aus	Bestimmt, ob das Touchdisplay aktiviert oder deaktiviert ist, wenn die Kamera eingeschaltet wird. Die Optionen für diese Einstellung sind „Ein“ (Standard) und „Aus“.

### ↑↓ AUSRICHTUNG

Wenn Sie Ihre Kamera verkehrt herum anbringen, müssen Sie während der Bearbeitung eventuell die Dateien rotieren. Mit dieser Einstellung ist es nicht mehr nötig, Ihre Videos oder Fotos nach der Aufnahme zu drehen.

Einstellung	Beschreibung
Up (aufwärts) 	Es wird angenommen, dass die Kamera immer richtig herum ausgerichtet ist.
Down (abwärts) 	Es wird angenommen, dass die Kamera immer verkehrt herum ausgerichtet ist.

### STANDARD-MODUS DEFAULT

Sie können den Modus und den Untermodus auswählen, die angezeigt werden, wenn die Kamera eingeschaltet wird. Folgende Optionen stehen zur Verfügung: **Video** (Video, Video und Foto, Endlosschleife), **Foto** (Einzelbild, Kontinuierlich, Nacht) oder **Multi-Shot** (Burst, Zeitraffer, Nacht-Zeitraffer).

### QUIKCAPTURE

Mit QuikCapture können Sie Ihre Kamera schnell einschalten und mit der Aufnahme von Videos oder Zeitraffer-Fotos beginnen. Die Optionen für diese Einstellung sind „Ein“ und „Aus“ (Standard).

*Hinweis: QuikCapture wird deaktiviert, wenn man die Kamera mit der Fernbedienung oder der GoPro App verbindet.*

#### **Aufnahme von Videos mit QuikCapture:**

Drücken Sie bei ausgeschalteter Kamera die **Shutter/Select**-Taste [  ] und lassen Sie sie wieder los. Die Kamera schaltet sich automatisch ein und beginnt mit der Aufnahme eines Videos.

#### **Aufnahme von Zeitraffer-Fotos mit QuikCapture:**

Drücken Sie bei ausgeschalteter Kamera die **Shutter/Select**-Taste [  ] für zwei Sekunden. Die Kamera schaltet sich automatisch ein und beginnt mit der Aufnahme von Zeitraffer-Fotos.

#### **Beenden der Aufnahme:**

Drücken Sie kurz die **Shutter/Select**-Taste [  ], um die Aufnahme zu beenden und die Kamera auszuschalten.



### LEDS

Mit dieser Einstellung wird festgelegt, welche Statuslämpchen (rot) der Kamera aktiviert werden sollen. Die Optionen für diese Einstellung sind 4 (oben, unten, vorne, hinten), 2 (vorne und hinten) oder aus (keine). Die Standardeinstellung ist 4.

*Hinweis: Das Wi-Fi-Statuslämpchen (blau) ist immer aktiviert, es sei denn, Sie deaktivieren Wi-Fi.*



### BEEPS (Signaltöne)

Sie können die Lautstärke der akustischen Signale auf 100 % (Standard) oder 70 % einstellen oder sie komplett deaktivieren.



### VIDEOFORMAT

Die Videoformateinstellung betrifft die Bildfrequenz bei der Videoaufnahme und deren Wiedergabe über ein TV/HDTV-Gerät.

Einstellung	Beschreibung
NTSC (Standard)	Betrachten von Videos in Nordamerika
PAL	Betrachten von Videos auf PAL-TV/HDTV-Geräten (die meisten TV-Geräte außerhalb von Nordamerika)

### OSD OSD

Mit der OSD-Einstellung (Bildschirmanzeige) können Sie festlegen, ob die Aufnahmesymbole und die Dateiinformatoren von Videos und bei der Wiedergabe auf dem Bildschirm angezeigt oder ausgeblendet werden sollen. Die Optionen für diese Einstellung sind „Ein“ (Standard) und „Aus“.

### AUTO OFF (AUTOMATISCHE ABSCHALTUNG)

Ihre Kamera kann so konfiguriert werden, dass sie sich nach einer bestimmten Zeit (30 Sekunden bis 3 Minuten) automatisch abschaltet, wenn innerhalb dieses Zeitraums keine Videos oder Fotos aufgenommen und keine Tasten gedrückt werden. Sie können die Kamera auch so konfigurieren, dass sie sich nie automatisch abschaltet (Standard).



### DATE/TIME (Datum/Uhrzeit)

Datums- und Zeitanzeige Ihrer Kamera werden automatisch eingestellt, wenn Sie Ihre Kamera mit der GoPro App oder der GoPro Software verbinden. Mit dieser Einstellung können Sie Datum und Uhrzeit manuell einstellen. Wenn der Akku länger aus der Kamera entfernt wird, müssen Sie Datum und Uhrzeit (automatisch oder manuell) zurücksetzen.

### DELETE (LÖSCHEN)

Mit dieser Einstellung können Sie die letzte Datei oder alle Dateien löschen und die Speicherkarte formatieren. Das Löschen aller Dateien ist nützlich, wenn Sie Ihre Dateien auf Ihren Computer übertragen haben und auf der Speicherkarte Platz für neue Inhalte schaffen wollen. Die LED-Lämpchen blinken, bis der Vorgang abgeschlossen ist.

HINWEIS: Wenn Sie „All/Format“ (alle/formatieren) auswählen, wird die Speicherkarte formatiert, wodurch sämtliche Dateien auf der Karte gelöscht werden.



### CAMERA RESET (KAMERA ZURÜCKSETZEN)

Mit dieser Funktion wird die Kamera auf ihre Standard-Einstellungen zurückgesetzt.

*Hinweis: Wenn Ihre Kamera nicht reagiert, Sie Ihre Einstellungen aber nicht verlieren möchten, drücken und halten Sie die **Power/Mode**-Taste acht Sekunden lang.*

Dank der GoPro App können Sie Ihre GoPro Kamera mithilfe eines Smartphones oder Tablets fernbedienen. Einige der verfügbaren Funktionen sind: vollständige Kamerasteuerung, Live-Vorschau, Wiedergabe und Teilen ausgewählter Inhalte sowie Software-Updates.

### SO VERBINDEN SIE IHRE HERO4 BLACK MIT DER GOPRO APP:

1. Laden Sie die GoPro App aus dem Apple App Store, von Google Play oder vom Windows Phone Marketplace auf Ihr Smartphone oder Tablet herunter.
2. Wählen Sie auf der Kamera die Wi-Fi-Option „GoPro App“:
  - a. Drücken Sie die **Power/Mode**-Taste [  ], um zum **Setup** zu blättern, und drücken Sie anschließend die **Shutter/Select**-Taste [  ], um die Funktion auszuwählen.
  - b. Drücken Sie die **Settings/Tag**-Taste [  ], um das Einstellungsmenü für den **Setup**-Modus zu öffnen.
  - c. Drücken Sie die **Power/Mode**-Taste [  ], um zu Wi-Fi zu blättern, und drücken Sie anschließend die **Shutter/Select**-Taste [  ], um die Funktion auszuwählen.
  - d. Drücken Sie die **Power/Mode**-Taste [  ], um zur GoPro App zu wechseln, und drücken Sie danach zur Auswahl die **Shutter/Select**-Taste [  ].

## / Verbindung mit der GoPro App

---

- e. Wenn Sie das erste Mal eine Verbindung zur GoPro App herstellen, drücken Sie die **Power/Mode**-Taste [  ], um zu „Pair New GoPro App“ (Neue GoPro App verknüpfen) zu wechseln, und drücken Sie danach zur Auswahl die **Shutter/Select**-Taste [  ]. Oder blättern Sie zu „Existing“ (bereits vorhanden) und wählen Sie es aus.
3. Öffnen Sie auf Ihrem Smartphone/Tablet die GoPro App und befolgen Sie die Onscreen-Anweisungen, um sie mit Ihrer Kamera zu verbinden. Das Standard-Passwort für Ihre Kamera lautet *goprohero*.

## / Übertragung von Dateien auf einen Computer

---

Um Ihre Videos und Fotos auf einem Computer wiederzugeben, müssen Sie diese Dateien zuerst auf einen Computer übertragen.

### **ÜBERTRAGEN VON DATEIEN AUF EINEN COMPUTER:**

1. Laden Sie sich die neueste GoPro Software von **gopro.com/getstarted** herunter und installieren Sie sie.
2. Verbinden Sie die Kamera über das im Lieferumfang enthaltene USB-Kabel mit dem Computer.

---

**PROFITIPP:** Für die Übertragung der Dateien auf einen Computer können Sie auch ein Kartenlesegerät verwenden (separat erhältlich). Schließen Sie das Kartenlesegerät an den Computer an und stecken Sie die microSD-Karte ins Lesegerät. Sie können dann entweder die Dateien auf den Computer übertragen oder ausgewählte Dateien von der Karte löschen.



**VORTEILE VON PROTUNE**

Protune setzt das gesamte Potenzial der Kamera frei. Dies hat eine fantastische Bildqualität und kinotaugliche Video- und Fotoaufnahmen für professionelle Zwecke zur Folge. Protune ermöglicht Ihnen mehr Flexibilität und bessere Workflow-Effizienz als jemals zuvor.

Protune ist mit professionellen Farbkorrekturprogrammen, der GoPro Software und anderen Bearbeitungs-Tools für Videos und Fotos kompatibel.

Protune ermöglicht die manuelle Einstellung von White Balance, Color, ISO Limit, Sharpness und Exposure Value Compensation für eine erweiterte Kontrolle und Anpassung Ihrer Video- und Fotoaufnahmen.

*Hinweis: Änderungen, die Sie an Protune-Einstellungen vornehmen, werden nur auf den Modus angewendet, in dem sie geändert werden. Um diese Einstellung für Videoaufnahmen zu ändern, müssen Sie die Einstellungen im **Video**-Modus ändern. Um diese Einstellung für Fotoaufnahmen zu ändern, müssen Sie die Einstellungen im **Foto**-Modus ändern. Um diese Einstellung für Multi-Shot-Aufnahmen zu ändern, müssen Sie die Einstellungen im **Multi-Shot**-Modus ändern.*

**PROTUNE**

Die Optionen für diese Einstellung sind „Aus“ (Standard) und „Ein“. Wenn Protune aktiviert ist, erscheint „PT“ auf dem Statusbildschirm der Kamera. Protune ist für alle Video- und Fotoauflösungen verfügbar.

**WHITE BALANCE (WEISSABGLEICH)**

Der Weißabgleich passt den Grundfarbton von Videos und Fotos an.

Einstellung	Beschreibung
Auto (Standard)	Passt automatisch den Farbton an, basierend auf den Umgebungsbedingungen
3000 K	Warmweiß (Glühlicht oder Sonnenaufgang/Sonnenuntergang)
5500 K	Leicht kühles Licht (leicht fluoreszent oder normales Tageslicht)
6500 K	Kühles Licht (bedeckter Himmel)
Nativ	Nach Branchenstandard optimierte Farbe

**PROFITIPP:** Die Option „Nativ“ erzeugt direkt über die Bildsensoren eine minimal verarbeitete Datendatei. Damit sind bei der Nachbearbeitung eine präzisere Änderungen möglich. Wenn Sie mithilfe dieser Option etwas aufzeichnen, nutzen Sie die Fähigkeiten des Sensors voll aus.

**COLOR (FARBE)**

Color ermöglicht Ihnen die Anpassung des Farbprofils Ihrer Videoaufnahmen oder Fotos.

Farbeinstellung	Resultierendes Farbprofil
GoPro Color (Standard)	Aktiviert ein GoPro Profil, das eine Farbkorrektur einsetzt (genauso brillante Farben wie bei deaktiviertem Protune).
Flat (matt)	Sorgt für ein neutrales Farbprofil, das sich korrigieren lässt. Dadurch können mit „Flat“ gemachte Aufnahmen besser solchen angepasst werden, die mit anderen Geräten aufgenommen wurden, wodurch man in der Nachbearbeitung flexibler ist. Dank des langen Verlaufs von „Flat“ werden Schatten und Highlights detailgetreuer aufgenommen.

**ISO LIMIT**

ISO Limit passt die Empfindlichkeit der Kamera schlechten Lichtverhältnissen an und sorgt für ein Gleichgewicht zwischen Helligkeit und resultierendem Bildrauschen. Bildrauschen bezieht sich auf den Grad der Bildkörnigkeit.

**Protune für Video ISO Limit**

Einstellung	Resultierende Videoqualität
6400 (Standard)	Helleres Video bei schwachem Licht, mehr Bildrauschen
1600	Relativ helles Video bei schwachem Licht, mäßiges Bildrauschen
400	Dunkleres Video bei schwachem Licht, reduziertes Bildrauschen

**Protune für Foto ISO Limit**

Einstellung	Resultierende Bildqualität
800 (Standard)	Dunkleres Foto bei sehr schwachem Licht, mehr Bildrauschen
400	Dunkleres Foto bei schwachem Licht, mäßiges Bildrauschen
200	Helles Foto bei Innenraumbeleuchtung, geringfügiges Bildrauschen
100	Helles Foto bei Tageslicht-Bedingungen, minimales Bildrauschen

**SHARPNESS (SCHÄRFE)**

„Sharpness“ steuert die Schärfe Ihrer Videoaufnahmen und Fotos.

Einstellungen von Sharpness	Resultierende Qualität
Hoch (Standard)	Ultrascharfes Video oder Foto
Mittel	Relativ scharfes Video oder Foto
Niedrig	Weicheres Video oder Foto

**SHUTTER (AUSLÖSER)**

„Shutter“ wird nur auf Nachtfotos und Zeitraffer angewendet und legt fest, wie lange der Kameraverschluss geöffnet ist. Sie können die Auslöser-Zeit der Automatik überlassen oder einen bestimmten Wert für sie wählen.

Einstellung	Beschreibung
AUTO (Standard)	Bis zu 8 Sekunden
FIXED (festgelegt)	10, 15, 20 oder 30 Sekunden

**EXPOSURE VALUE COMPENSATION (EV COMP, BELICHTUNGSKORREKTUR)**

Die Belichtungskorrektur wirkt sich auf die Helligkeit Ihrer Videos und Fotos aus. Durch die Anpassung dieser Einstellung kann die Bildqualität verbessert werden, wenn man in Umgebungen mit gegensätzlichen Lichtverhältnissen Aufnahmen macht.

**Einstellungen**

-2.0	-1.5	-1.0	-0.5	0 (Standard)	+0.5	+1.0	+1.5	+2.0
------	------	------	------	--------------	------	------	------	------

**PROFITIPP:** Über die Belichtungskorrektur wird die Helligkeit innerhalb des eingestellten ISO Limit angepasst. Falls die Helligkeit bereits das ISO Limit bei schlechten Lichtverhältnissen erreicht hat, bleibt eine Erhöhung der Belichtungskorrektur wirkungslos.

**RESET (ZURÜCKSETZEN)**

Mit dieser Option werden alle Protune-Einstellungen auf ihre Standardwerte zurückgesetzt.

### MAXIMIERUNG DER AKKULAUFZEIT

Um die Akkulaufzeit zu verbessern, schließen Sie die GoPro App. Wenn Sie bei längeren Aufnahmen die Akkulaufzeit verlängern möchten, während die Kamera an ein LCD Touch BacPac (separat erhältlich) angeschlossen ist, deaktivieren Sie das BacPac oder nehmen Sie es ab. Extrem niedrige Temperaturen wirken sich ggf. auf die Akkulaufzeit aus. Sie können die Akkulaufzeit bei niedrigen Temperaturen verlängern, indem Sie die Kamera vor der Verwendung an einem warmen Ort lagern. Aufnahmen mit höheren Bildfrequenzen und Auflösungen steigern den Energieverbrauch.

**PROFITIPP:** QuikCapture verlängert die Akkulaufzeit. Weitere Informationen finden Sie unter *QuikCapture* im Abschnitt *Setup-Modus*.

### LADEN DES AKKUS

Das auf dem Statusbildschirm der Kamera sichtbare Akkusymbol blinkt, wenn die Akkuladung unter 10 % fällt. Wenn die Batterie während des Aufnahmeprozesses vollständig entladen wird, speichert die Kamera die Datei und schaltet sich aus.

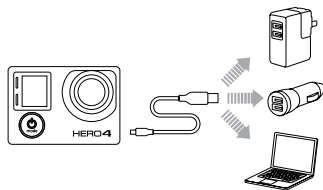

### So laden Sie den Akku auf:

Verbinden Sie die Kamera mit einem Computer oder einer USB-Stromversorgung (z. B. dem GoPro Wall Charger oder GoPro Auto Charger, separat erhältlich).

*Hinweis: Achten Sie darauf, dass der Computer an das Stromnetz angeschlossen ist. Wenn der Statusbildschirm der Kamera nicht anzeigt, dass der Akku geladen wird, verwenden Sie einen anderen USB-Anschluss.*



**HINWEIS:** Durch die Verwendung eines anderen Wandladegeräts als dem GoPro Wall Charger kann der GoPro-Akku beschädigt werden. Verwenden Sie nur Ladegeräte mit folgender Markierung: Ausgang 5 V 1 A. Wenn Sie Spannung und Stromstärke Ihres Ladegeräts nicht kennen, verwenden Sie das im Lieferumfang enthaltene USB-Kabel zum Laden Ihrer Kamera über Ihren Computer.

Bei Verwendung eines USB-kompatiblen Wall oder Auto Chargers von GoPro wird der Akku in etwa einer Stunde auf 80 % und in zwei Stunden auf 100 % geladen.

Sie können den Akku mit dem Dual Battery Charger (separat erhältlich) auch außerhalb der Kamera aufladen.

Die Verwendung eines nicht voll aufgeladenen Akkus beschädigt weder die Kamera noch den Akku selbst. Ersatzakkus und zusätzliches Ladezubehör sind auf **gopro.com** erhältlich.

### HERAUSNEHMEN DES AKKUS AUS DER KAMERA

Der Akku der HERO4 Black wurde für eine enge Passform entwickelt, um die Zuverlässigkeit bei starken Vibrationen zu maximieren.

#### So entnehmen Sie den Akku:

1. Öffnen Sie die Akkuklappe, indem Sie den Daumen in die Vertiefung der Akkuklappe (an der Rückseite der Kamera) legen und sie nach links schieben. Die Klappe öffnet sich.
2. Fassen Sie die Zuglasche des Akkus und nehmen Sie den Akku aus der Kamera.

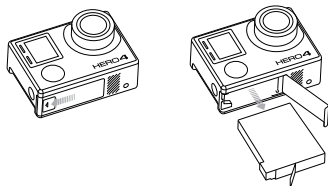

### LAGERUNG UND HANDHABUNG DES AKKUS

Die Kamera enthält sensible Komponenten, zu denen unter anderem der Akku gehört. Die Kamera nicht fallenlassen, auseinanderbauen, öffnen, zusammendrücken, deformieren, durchstechen, schreddern, in die Mikrowelle stellen, anzünden oder anstreichen. Keine fremden

Objekte in das Akkufach der Kamera einfügen. Verwenden Sie die Kamera oder den Akku nicht, wenn sie beschädigt sind –beispielsweise durch Brüche, Einstiche oder Wassereinwirkung. Das Auseinandernehmen oder Durchstechen des Akkus kann zu Explosionen oder Bränden führen.

Setzen Sie Kamera und Akku keinen extremen Temperaturen aus. Niedrige oder hohe Temperaturen können zeitweilig die Akkulaufzeit verkürzen oder Funktionsstörungen bei der Kamera verursachen. Vermeiden Sie bei der Verwendung der Kamera drastische Temperaturveränderungen oder Feuchtigkeit, da sich auf oder innerhalb des Produkts Kondenswasser bilden kann.

Das Kameragehäuse schützt Kamera und Akku vor Schäden. Für weitere Informationen siehe *Kameragehäuse*. Schalten Sie die Kamera nicht an, wenn sie nass ist. Wenn die Kamera bereits eingeschaltet ist, schalten Sie sie aus und entfernen Sie sofort den Akku. Lassen Sie die Kamera vor einer erneuten Verwendung vollständig trocknen. Versuchen Sie nicht, die Kamera oder den Akku mit einer externen Hitzequelle zu trocknen, beispielsweise einer Mikrowelle oder einem Haartrockner. Schäden an der Kamera oder dem Akku, die durch Kontakt mit Flüssigkeiten ausgelöst wurden, sind von der Garantie ausgenommen.

Lagern Sie den Akku nicht zusammen mit Objekten aus Metall, wie Münzen, Schlüsseln oder Halsketten. Wenn die Akkuanschlüsse mit Objekten aus Metall in Kontakt kommen, kann dies einen Brand verursachen.

### **ENTSORGUNG DES AKKUS**

Die meisten wiederaufladbaren Lithium-Ionen-Akkus werden als nicht gefährlicher Abfall eingestuft und können gefahrlos im Hausmüll entsorgt werden. In vielen Kommunen schreiben Regelungen das Recycling von Akkus vor. Machen Sie sich mit den vor Ort geltenden Regelungen vertraut, um sicherzugehen, dass Sie wiederaufladbare Akkus im Hausmüll entsorgen können. Schützen Sie die Anschlüsse vor dem Kontakt mit anderen Metallen, indem Sie sie verpacken oder abkleben bzw. mit Isolierband versehen, sodass die Lithium-Ionen-Akkus während eines Transports keine Brände verursachen und sicher entsorgt werden können.

Lithium-Ionen-Akkus enthalten recycelbare Materialien und werden von Batterierecycling-Unternehmen wie etwa der Rechargeable Battery Recycling Corporation (RBRC) angenommen. Um Recyclingstandorte in Nordamerika zu finden, besuchen Sie Call2Recycle auf [call2recycle.org](http://call2recycle.org) oder rufen Sie 1-800-BATTERY an.

Setzen Sie einen Akku niemals Feuer aus, da dabei Explosionsgefahr besteht.

### MICROSD-KARTE – MELDUNGEN

---

NO SD	Es ist keine Karte eingesteckt. Um mit der Kamera Videos oder Fotos aufnehmen zu können, ist eine microSD-, microSDHC- oder microSDXC-Karte (separat erhältlich) erforderlich.
FORMAT SD?	Die Karte ist nicht korrekt oder überhaupt nicht formatiert. Wählen Sie „Yes“, um die Karte zu formatieren, oder wählen Sie „No“ und setzen Sie eine andere Karte ein.  HINWEIS: Wenn Sie „Yes“ wählen, werden alle Daten auf der Karte gelöscht.
FULL	Die Karte ist voll. Löschen Sie die Dateien oder stecken Sie eine neue Karte ein.
SD ERR	Die Kamera kann die Kartenformatierung nicht lesen. Formatieren Sie die Karte in der Kamera neu.

**PROFITIPP:** Formatieren Sie Ihre microSD in regelmäßigen Abständen, um zu gewährleisten, dass sie in einem guten Zustand erhalten bleibt.

### DATEIREPARATURSYMBOL

---



Wenn Sie auf dem Statusbildschirm der Kamera das Dateireparatursymbol sehen, wurde die letzte Videodatei während der Aufnahme beschädigt. Drücken Sie eine beliebige Taste, damit die Datei repariert wird.

### TEMPERATURSYMBOL

---



Das Temperatursymbol wird auf dem Statusbildschirm der Kamera angezeigt, wenn die Kamera zu heiß geworden ist und abkühlen muss. Lassen Sie die Kamera einfach abkühlen, bevor Sie sie erneut verwenden. Ihre Kamera hat einen eingebauten Überhitzungsschutz, der zu warme Bedingungen erkennt.

### ZUSAMMENBAU DES KAMERAGEHÄUSES

#### So entfernen Sie die Kamera aus dem Gehäuse:

1. Ziehen Sie den Schnappverschluss nach oben, um die Gehäuseklappe zu öffnen.
2. Drehen Sie den Schnappverschluss nach hinten und ziehen Sie ihn nach oben, um die Klappe freizugeben.
3. Öffnen Sie die Gehäuseklappe und entnehmen Sie die Kamera.

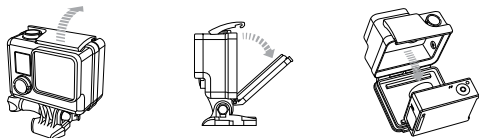

#### So sichern Sie die Kamera im Gehäuse:

1. Öffnen Sie das Gehäuse und platzieren Sie die Kamera.
2. Achten Sie darauf, dass die Dichtung um die Klappe herum frei von Fremdkörpern ist.
3. Schließen Sie die Gehäuseklappe und drücken Sie sie zu, sodass sie vollständig schließt.
4. Drehen Sie den Gelenkarm nach hinten und lassen Sie den Schnappverschluss auf der Oberseite der Gehäuseklappe einrasten.
5. Drücken Sie den Verschluss nach unten, bis er vollständig einrastet.

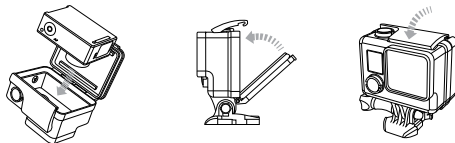

**WARNUNG:** Sichern Sie die Kamera stets in ihrem Gehäuse, wenn Sie sie in Wassernähe verwenden. Kamera und Akku dürfen nicht nass werden.



Ihre HERO4 Black hat zwei verschiedene Klappen: Standard-Klappe und Skeleton-Klappe.



Die Standard-Klappe macht das Gehäuse wasserdicht bis 40 m. Verwenden Sie diese Klappe, wenn Sie die Kamera vor Wasser, Schmutz, Sand und anderen Umweltgefahren schützen müssen.

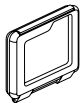

Die Skeleton-Klappe (nicht wasserdicht) bietet eine bessere Tonqualität, da mehr Sound zum Mikrofon der Kamera gelangt. Außerdem reduziert sie Windgeräusche bei Geschwindigkeiten bis 160 km/h, wenn die Kamera an Helmen, Motorrädern, Fahrrädern oder anderen schnellen Fahrzeugen montiert ist. Verwenden Sie diese Klappe nur, wenn keine Gefahr von Schäden durch Sand, übermäßig viel Staub/Schmutz bzw. Wasser besteht. Diese Klappe ist auch zur Verwendung im Inneren von Fahrzeugen empfohlen.

**PROFITIPP:** Tragen Sie RAIN-X® oder eine ähnliche wasserabweisende Beschichtung auf die Gehäuselense auf, um zu verhindern, dass sich beim Verwenden der Kamera bei Regen oder im Wasser Wassertropfen bilden.

### AUSTAUSCH DER KLAPPE

Sie können die Klappe auf der Rückseite Ihrer HERO4 Black austauschen, um sich Ihrer Aktivität und den Aufnahmebedingungen anzupassen.

#### So wechseln Sie die Klappe:

1. Öffnen Sie die Gehäuseklappe, sodass sie nach unten hängt.
2. Ziehen Sie die Klappe nach unten, bis sie sich aus dem Hauptgehäuse löst.
3. Richten Sie die neue Klappe an der Scharnieröffnung aus.
4. Drücken Sie die Klappe nach oben, bis sie einschnappt.

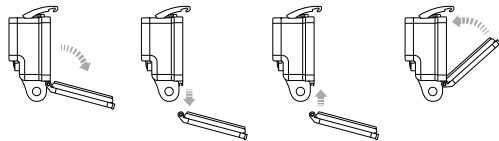

### VERMEIDUNG VON WASSERSCHÄDEN AN IHRER KAMERA

Durch die wasserdichte Gummidichtung des Kameragehäuses wird Ihre HERO4 Black in feuchten Umgebungen und unter Wasser geschützt.

Halten Sie die Gummidichtung des Kameragehäuses sauber. Ein einziges Haar oder Sandkorn kann die Dichtung und folglich die Kamera beschädigen.

Die Außenseite des Kameragehäuses muss nach jedem Einsatz in Salzwasser mit Süßwasser abgespült und anschließend getrocknet werden. Das Versäumnis, dies zu tun, kann mit der Zeit zur Korrosion des Scharnierstifts oder zu Salzablagerungen in der Dichtung und letztendlich zum Versagen führen.

Reinigen Sie die Dichtung mit Süßwasser und schütteln Sie das Wasser ab (beim Trocknen mit einem Tuch kann die Dichtung durch Fussel beeinträchtigt werden). Legen Sie die Dichtung danach wieder in die Nuten der hinteren Gehäuseklappe ein.



**WARNUNG:** Falls diese Schritte nicht bei jeder Verwendung Ihrer GoPro ordnungsgemäß durchgeführt werden, können Lecks entstehen, die zur Beschädigung oder Zerstörung Ihrer Kamera führen können. Durch Wasser werden sowohl die Kamera als auch der Akku beschädigt. Die Garantie deckt keine Wasserschäden ab, die durch Benutzerfehler entstehen.

### BEFESTIGUNG DER KAMERA AN HALTERUNGEN

Um die HERO4 Black an einer Halterung anzubringen, benötigen Sie je nach der verwendeten Halterung eine Schnellverschlusschnalle, Flügelschraube oder Befestigungsteile. Weitere Informationen zu Halterungen erhalten Sie unter [gopro.com/support](http://gopro.com/support).

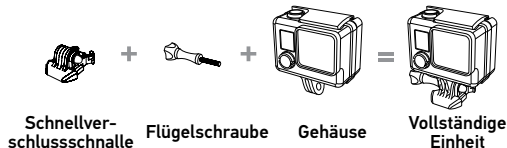

### VERWENDUNG VON GEBOGENEN UND GERADEN KLEBEHALTERUNGEN

Die gebogenen und geraden Klebehalterungen erleichtern das Anbringen der Kamera an gebogenen oder flachen Oberflächen auf Helmen, Fahrzeugen und Ausrüstungsteilen. Mit der Schnellverschlusschnalle kann das montierte Kameragehäuse an sicheren gebogenen oder geraden Klebehalterungen eingerastet und wieder gelöst werden.

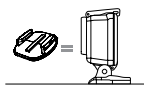

Gerade Klebehalterung

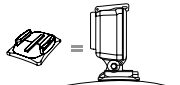

Gebogene Klebehalterung

### ANBRINGUNG DER HALTERUNGEN

Befolgen Sie beim Anbringen der Halterungen die folgenden Anweisungen:

- Bringen Sie Klebehalterungen 24 Stunden vor der Verwendung an.
- Bringen Sie Klebehalterungen nur an sauberen Oberflächen an. Wachs, Öl, Schmutz oder andere Ablagerungen verringern die Klebekraft, was zu einer schwachen Verbindung und dem Risiko des Verlusts der Kamera führen kann, falls sich die Klebestelle löst.
- Befestigen Sie die Klebehalterungen bei Raumtemperatur. Klebehalterungen haften nicht ordnungsgemäß, wenn sie in kalten oder feuchten Umgebungen an kalte oder feuchte Oberflächen angebracht werden oder wenn die Temperatur der Oberfläche nicht bei Raumtemperatur liegt.
- Klebehalterungen dürfen nur an glatten Oberflächen angebracht werden. Poröse oder strukturierte Oberflächen verhindern eine flächendeckende Haftung. Wenn Sie eine Halterung anbringen, drücken Sie sie fest in die gewünschte Position und sorgen Sie dafür, dass an der gesamten Oberfläche ein Kontakt besteht.

Weitere Informationen zu Halterungen erhalten Sie unter [gopro.com/support](http://gopro.com/support).



**WARNUNG:** Wenn Sie Ihre Kamera mit einer Helmhalterung von GoPro verwenden, wählen Sie immer einen Helm aus, der den geltenden Sicherheitsnormen entspricht. Entscheiden Sie sich für den geeigneten Helm für Ihren Sport oder Ihre Aktivität und achten Sie auf die richtige Passform und Größe. Prüfen Sie den Helm auf seinen guten Zustand und befolgen Sie die Sicherheitshinweise des Herstellers. Jeder Helm, der einen schweren Aufprall erlitten hat, sollte ausgetauscht werden. Kein Helm bietet bei einem Unfall absoluten Schutz gegen Verletzungen.

### VERSCHLUSSSTECKER

Wenn Sie die HERO4 Black bei Sportarten verwenden, bei denen es zu kräftigen Stößen kommt, wie z. B. beim Surfen oder Skifahren, benutzen Sie den speziellen Verschlussstecker, um zu gewährleisten, dass die Schnellverschlusschnalle fest verschließt. Der Verschlussstecker verhindert, dass das Gehäuse versehentlich aus der Halterung gelöst wird. Der Ring passt über die Flügelschraube und dient als Sicherheitsvorkehrung, damit der Verschlussstecker nicht fallen gelassen und verloren wird.

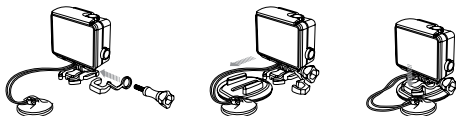

### MEINE GOPRO LÄSST SICH NICHT EINSCHALTEN

Stellen Sie sicher, dass Ihre GoPro aufgeladen ist. Zum Aufladen der Kamera benötigen Sie das im Lieferumfang enthaltenen USB-Kabel und einen Computer. Sie können auch den GoPro Wall oder Auto Charger verwenden.

### MEINE GOPRO REAGIERT NICHT, WENN ICH EINEN KNOPF DRÜCKE

Halten Sie die **Power/Mode**-Taste [  ] 8 Sekunden lang gedrückt, um Ihre Kamera zurückzusetzen. Bei diesem Zurücksetzen werden all Ihre Inhalte und Einstellungen beibehalten und die Kamera wird ausgeschaltet.

### DIE WIEDERGABE IST ABGEHACKT



Eine abgehackte Wiedergabe ist normalerweise nicht auf die Datei zurückzuführen. Wenn Ihre aufgenommenen Bilder springen, liegt dies in der Regel an Folgendem:

- Verwendung eines nicht kompatiblen Videoplayers. Verwenden Sie für die besten Resultate die neueste GoPro Software, die Sie kostenlos auf [gopro.com/getstarted](https://gopro.com/getstarted) herunterladen können.
- Der Computer erfüllt die Mindestvoraussetzungen für die Wiedergabe in HD nicht. Je höher die Auflösung und Bildfrequenz Ihres Videos sind, desto höher sind die Anforderungen an den Computer bei der Wiedergabe. Stellen Sie sicher, dass Ihr Computer die in *Wiedergabe-Modus* angegebenen Mindestanforderungen erfüllt.

- Wiedergabe einer HD-Videodatei mit hoher Bitrate über eine USB-Verbindung mit geringer Bandbreite. Übertragung der wiederzugebenden Datei an einen Computer.

Wenn Ihr Computer die Mindestanforderungen nicht erfüllt, führen Sie Ihre Aufnahmen mit einer niedrigeren Bitrate durch (1080p30 oder 720p60, Protune deaktiviert) und vergewissern Sie sich, dass alle anderen Programme auf Ihrem Computer geschlossen sind.

### ICH HABE DEN NAMEN ODER DAS PASSWORT MEINER KAMERA VERGESSEN

Drücken Sie die **Settings/Tag**-Taste [  ] zwei Sekunden lang, während Sie die **Power/Mode**-Taste drücken [  ]. Der Kameraname und das Passwort werden auf ihre Standardwerte zurückgesetzt. Das Standard-Passwort lautet *goprohero*.

### ICH MÖCHTE MEINE GOPRO AUF DIE STANDARD-EINSTELLUNGEN ZURÜCKSETZEN

Wählen Sie im **Setup**-Modus „Camera Reset“ (Kamera zurücksetzen).

### ICH HABE MEINE GOPRO AUSGESCHALTET, ABER DIE BLAUEN LÄMPCHEN BLINKEN NOCH IMMER

Die blauen Lämpchen weisen darauf hin, dass Wi-Fi aktiviert ist. Während Ihre Kamera ausgeschaltet ist, drücken Sie die **Settings/Tag**-Taste [  ] für zwei Sekunden, um Wi-Fi zu deaktivieren.

Weitere Antworten auf häufig gestellte Fragen finden Sie unter [gopro.com/support](https://gopro.com/support).

## / Kundensupport

---

GoPro hat es sich zum Ziel gesetzt, bestmöglichen Service zu leisten. Sie erhalten die Kontaktinformationen für den Kundensupport von GoPro unter **[gopro.com/support](http://gopro.com/support)**.

## / Warenzeichen

---

GoPro, HERO, das GoPro Logo, das GoPro Be a Hero Logo, BacPac, Protune, SuperView und Wear It. Mount It. Love It. sind Warenzeichen oder eingetragene Warenzeichen von GoPro, Inc. in den USA und weltweit. Andere Namen und Marken sind das Eigentum ihrer jeweiligen Inhaber.

## / Behördliche Information

---

Die vollständige Liste von Länderzertifizierungen befindet sich in dem im Lieferumfang dieses Produkts enthaltenen Leitfaden „Wichtige Produkt- und Sicherheitsinformationen“.

